



## F Series™

Профессиональные планшетные  
раскроечные комплексы

[www.summa.eu](http://www.summa.eu)

[www.vink.ru](http://www.vink.ru)



# F SERIES™

Summa F Series – это продвинутое планшетное оборудование для резки листовых и рулонных материалов. Богатая базовая комплектация и большой выбор дополнительных опций позволят подобрать оптимальное решение для вашего производства.

## Базовый комплект поставки Summa F Series:

- Стол с конвейерной системой подачи материала и вакуумным прижимом
- Система автоматической калибровки глубины реза
- Режущая голова с возможностью установки 3 инструментов, оборудованная камерой
- Режущий модуль с флюгерным ножом
- Лазерная система безопасности оператора
- Программное обеспечение GoProduce

## F3232

327 x 320 см

## F3220

327 x 210 см



## F1612

160 x 120 см

## F1432

136 x 320 см

## F1832

184 x 320 см

\*Полный ассортимент плоттеров по размерам доступен на странице 10



# ОДНА МАШИНА БЕСКОНЕЧНЫЕ ВОЗМОЖНОСТИ



## МНОГОФУНКЦИОНАЛЬНАЯ РЕЖУЩАЯ ГОЛОВА

Режущая голова Summa F Series состоит из центрального модуля с камерой и лазерной указкой и трех держателей для модулей с инструментами.

## ФЛЮГЕРНЫЙ МОДУЛЬ

Флюгерный модуль повторяет функционал рулонного режущего плоттера и позволяет делать надсечку материалов на подложке с усилием до 600 г или строить чертежи. На флюгерный модуль устанавливаются стандартные инструменты для рулонных плоттеров SummaCut или Summa S Class серии D.

Подходит для резки самоклеящихся пленок из ПВХ, а также бумаги весом до 200 г/м<sup>2</sup>.



## ТАНГЕНЦИАЛЬНЫЙ МОДУЛЬ

Тангенциальный модуль – это универсальный держатель инструмента, позволяющий резать с вертикальным усилием до 10 кг и горизонтальным усилием до 20 кг. Широкий выбор инструментов, которые могут быть установлены на тангенциальный модуль, делает его незаменимой частью большинства конфигураций Summa F Series.

Установка нескольких тангенциальных модулей одновременно позволяет выполнять несколько видов работ без замены инструмента (например, резку насквозь и биговку для изготовления коробок), что существенно увеличивает производительность.



### Инструменты, доступные для установки на тангенциальный модуль:

- |  |   |
|--|---|
| <b>1</b> Инструмент для надсечки (kiss-cut)                                | <b>5</b> Биговщики  |
| <b>2</b> Держатель ножа для сквозной резки (до 6мм)                        | <b>6</b> Инструмент для v-образной резки (V-cut)                          |
| <b>3</b> Держатель ножа для сквозной резки (до 5мм) с двусторонним лезвием | <b>7</b> Электрический осциллирующий нож (EOT)                            |
| <b>4</b> Держатель ножа для сквозной резки толстых материалов (до 15мм)    | <b>8A</b> Пневматический осциллирующий нож (POT)                          |
|  | <b>8B</b> Пневматический осциллирующий нож для толстых материалов (POT-L) |

## ФРЕЗЕРНЫЙ МОДУЛЬ

Фрезерный модуль Summa F предназначен для обработки наиболее распространенных видов листовых материалов, таких как вспененный ПВХ, оргстекло и алюминиевые композитные панели или ДСП. Занимает вторую и третью позицию для инструмента в режущей голове.

Фрезерный модуль также оборудован комплектом для подключения системы пылеудаления для очистки рабочей поверхности от пыли и стружки. Система пылеудаления в комплект не входит.

Summa F Series поддерживает два типа фрезерных модулей:

**Стандартный фрезерный модуль** оснащен мотором мощностью 1 кВт и подходит для обработки большинства листовых материалов, используемых в рекламном производстве.

**Высокочастотный фрезерный модуль** оборудован мотором с большей частотой вращения, что позволяет увеличить производительность. Кроме того, высокочастотный шпиндель идеально сбалансирован и позволяет получить более гладкую кромку у жестких материалов.



СТАНДАРТНЫЙ ФРЕЗЕРНЫЙ МОДУЛЬ

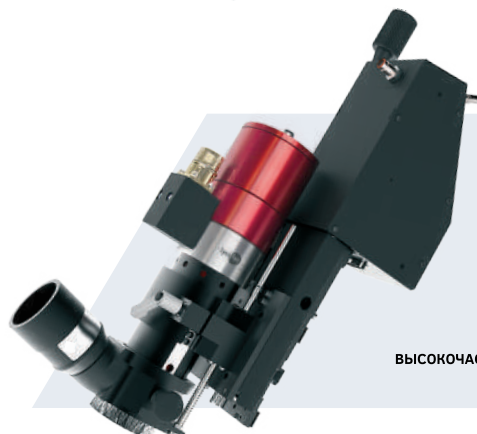

ВЫСОКОЧАСТОТНЫЙ ФРЕЗЕРНЫЙ МОДУЛЬ

▶ Видеопрезентация [www.summa.eu/video/hf-router](http://www.summa.eu/video/hf-router)

## МОДУЛЬ С ДИСКОВЫМ НОЖОМ

Модуль с моторизированным дисковым ножом, вращающимся со скоростью 8000 – 16000 оборотов в минуту. Быстрое вращение ножа позволяет резать практически без приложения горизонтальной силы, что позволяет резать материалы, которые неплотно прижимаются вакуумом. Прежде всего, это текстильные материалы, такие как шелк, полиэстер или флис.

Модуль с дисковым ножом может быть также использован и для других мягких материалов толщиной до 5мм.

Как и фрезер, модуль с дисковым ножом занимает вторую и третью позицию для инструмента в режущей голове.



▶ Видеопрезентация [www.summa.eu/video/rotary](http://www.summa.eu/video/rotary)

# ИНСТРУМЕНТЫ ДЛЯ ТАНГЕНЦИАЛЬНОГО МОДУЛЯ

Тангенциальный модуль поддерживает 8 видов инструментов. Каждый инструмент помечен штрихкодом, и Summa F Series распознает их автоматически, что предотвращает ошибки оператора и делает замену инструментов очень простой.



## 1 Инструмент для надсечки (kiss-cut)

Универсальный инструмент для работы с самоклеящимися пленками. Подходит для резки ПВХ-пленки, световозвращающих материалов, бумаги, тонкого электрокартона, магнитного винила и других рулонных материалов. Точная настройка вылета ножа позволяет использовать этот модуль как для резки пленки без подложки, так и для резки насквозь.

В этот модуль устанавливаются ножи, совместимые с рулонными плоттерами Summa S Class 2 серии T.



## 2 Держатели ножа для сквозной резки

В тангенциальный модуль можно установить три разных держателя ножа, предназначенных для сквозной резки материалов разной толщины и жесткости.

### Держатель ножа для сквозной резки (до 6мм)

Стандартный нож для резки насквозь предназначен для точной резки материалов толщиной до 6 мм. Ведущий диск позволяет очень точно резать мелкие детали, так как вылет ножа зафиксирован.

### Держатель ножа для сквозной резки (до 5мм) с двусторонним лезвием

Нож с двусторонним лезвием более износостойкий, чем другие ножи для сквозной резки, поэтому он является идеальным инструментом для резки жестких материалов, таких как вспененный ПВХ и микропризматические световозвращающие пленки. Этот инструмент также оборудован ведущим диском для контроля вылета ножа.

### Держатель ножа для сквозной резки толстых материалов (до 15мм)

Подходит для резки материалов толщиной до 15мм.



---

### 3 Биговщики

Биговщик – это инструмент, предназначенный для нанесения линий сгиба. Для Summa F Series доступны 5 видов биговщиков для различных материалов из картона, полипропилена или ПВХ.



---

### 4 Инструмент для v-образной резки (V-cut)

V-cut – это резка v-образных канавок для формирования сгибов на листовых материалах, таких как пенокартон или гофрокартон. В зависимости от угла крепления ножа угол сгиба будет разным. Для Summa F Series доступны держатели для резки v-cut с углами крепления 45, 30, 22,5, 15 и 0 градусов.



---

### 5 Осциллирующие ножи

Осциллирующие ножи во время резки совершают колебания по вертикальной оси с определенной частотой. Это позволяет им резать мягкие или неплотные материалы, такие как пенокартон, сотовый гофрокартон или резину.

#### Электрический осциллирующий нож

Электрический осциллирующий нож предназначен для резки мягких или неплотных вспененных материалов толщиной до 18мм, таких как пенокартон или гофрокартон. Длина вертикального колебания – 1 мм.



#### Пневматический осциллирующий нож

Пневматический осциллирующий нож предназначен для резки материалов толщиной до 25 мм. Большая мощность позволяет ему справляться с такими сложными материалами, как реборд, гофрокартон толщиной более 10мм или пенокартон с усиленным верхним слоем. Длина вертикального колебания – 8 мм.

Пневматический осциллирующий нож для толстых материалов предназначен для резки материалов толщиной от 20 мм до 42 мм



# УДИВИТЕЛЬНОЕ УДОБСТВО В РАБОТЕ

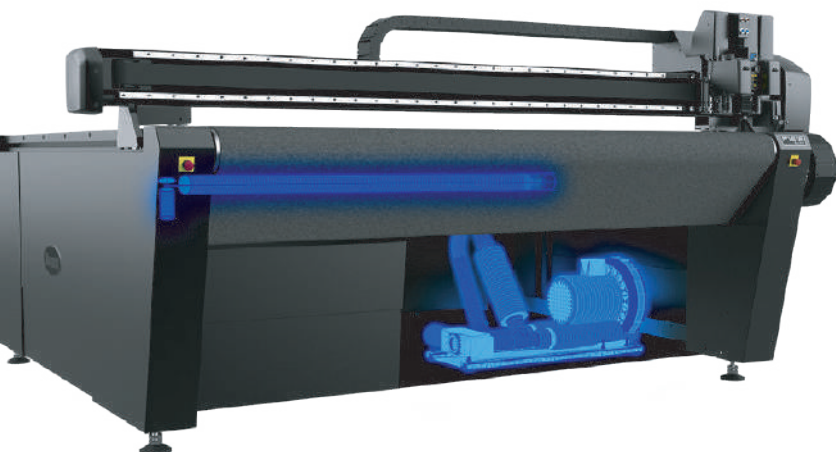

## ФИКСАЦИЯ И ПРОТЯЖКА МАТЕРИАЛА

Все модели Summa F Series оборудованы столами с вакуумным прижимом и конвейерной системой протяжки, оборудованной пневматическими зажимами для дополнительной фиксации материала. Также в стандартный комплект поставки входит держатель для рулонных материалов.

## ЗОНЫ / F1330, F1832, F2632, F3220, F3232

Рабочая область моделей F1330, F1832, F2630, F3220 и F3232 разбита на несколько зон, в каждой из которых можно отдельно отрегулировать вакуумный прижим. Это позволяет оптимизировать работу с материалом небольшого размера.

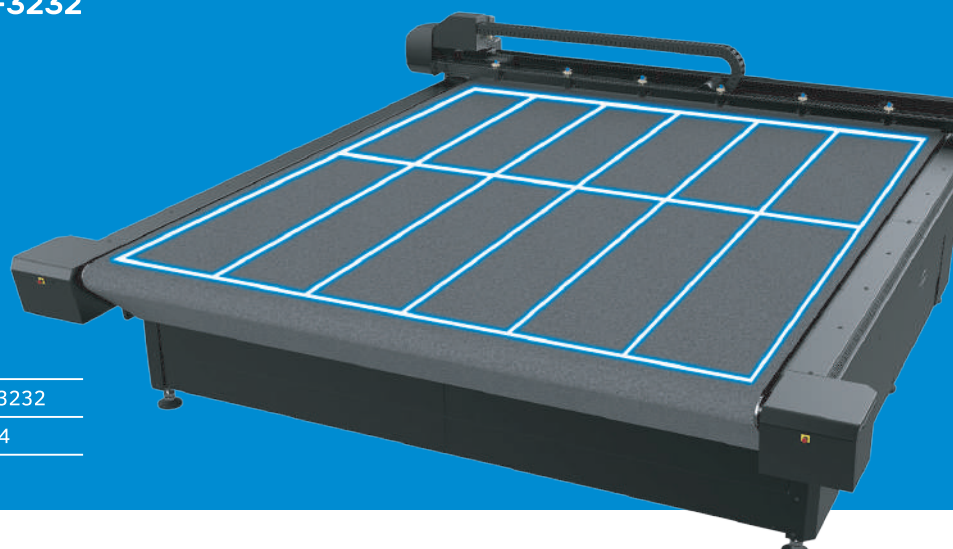

| F Series | F1330 | F1832 | F2630 | F3220 | F3232 |
|----------|-------|-------|-------|-------|-------|
| Зоны     | 6     | 8     | 12    | 7     | 14    |

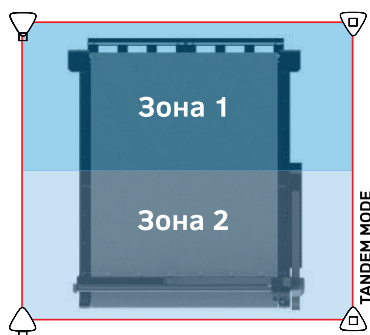

## УВЕЛИЧЕНИЕ ПРОИЗВОДИТЕЛЬНОСТИ

### Tandem Mode / F1330, F1832, F2630, F3232

Модели F1330, F1832, F2630 и F3232 поддерживают функцию Tandem Mode, позволяющую оптимизировать рабочий процесс и увеличить производительность. Рабочее поле плоттера делится на две равные части, одна из которых предназначена для резки, а другая – для загрузки и разгрузки материала оператором. После завершения реза и загрузки нового материала зоны меняются местами. Это позволяет Summa F Series работать без остановки.

▶ Видеопрезентация [www.summa.eu/video/tandem-mode](http://www.summa.eu/video/tandem-mode)

## НЕПРЕРЫВНАЯ ПОДАЧА ЛИСТОВ / F1612



Summa F1612 также можно настроить для работы без остановки с помощью функции непрерывной подачи листов. Для этого понадобятся два приставных стола с настраиваемой высотой. Материал кладется на первый приставной стол, режется на центральной части стола плоттера, а затем с помощью конвейера подается на второй приставной стол. Пока плоттер работает, оператор может забрать готовое изделие и загрузить новый материал.

Приставные столы можно также использовать для резки листовых материалов большой длины.

📺 Видеопрезентация [www.summa.eu/video/continuous-sheet-feed](http://www.summa.eu/video/continuous-sheet-feed)

## СИСТЕМА АВТОМАТИЧЕСКОГО КОНТРОЛЯ ГЛУБИНЫ

Система автоматического контроля глубины позволяет проводить настройку и калибровку инструментов автоматически. С помощью лазерного датчика плоттер измеряет вылет ножа или фрезы и автоматически выравнивает его с поверхностью стола. Эта процедура происходит автоматически при каждой смене инструмента и занимает несколько секунд.

Если на плоттере установлен тангенциальный модуль с любым инструментом, система автоматического контроля глубины также выставляет основные значения калибровок (угол поворота ножа, поперечное и продольное смещение).

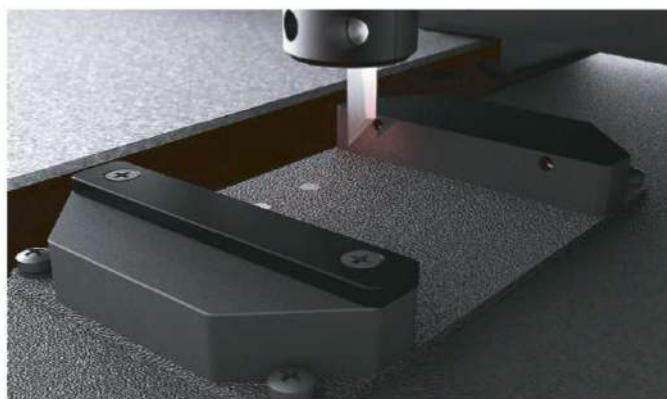

📺 Видеопрезентация [www.summa.eu/video/adc](http://www.summa.eu/video/adc)



## БЕЗОПАСНОСТЬ ОПЕРАТОРА

Новая система безопасности представляет собой новый стандарт для плоттеров F серии, гарантирующая более надежную защиту оператора. Система безопасности обеспечивает точное измерение критических зон с помощью датчиков, встроенных непосредственно в стрелу плоттера. Это позволяет оператору значительно легче работать с материалом, в то время как безопасность находится под полным контролем.

Кроме того, на столе Summa F Series расположены четыре кнопки аварийной остановки для обеспечения большей безопасности людей вокруг плоттера.



GoProduce – это программа для работы с Summa F Series, являющаяся первым элементом новой программной платформы Summa GoSuite. Это программное обеспечение – собственная разработка Summa, позволяющая достичь максимальной производительности и гибкости при использовании оборудования Summa. Основные отличительные особенности GoProduce – современный интуитивно понятный интерфейс и исключительная стабильность работы. GoProduce входит в стандартный комплект поставки Summa F Series и поддерживает работу с камерой.

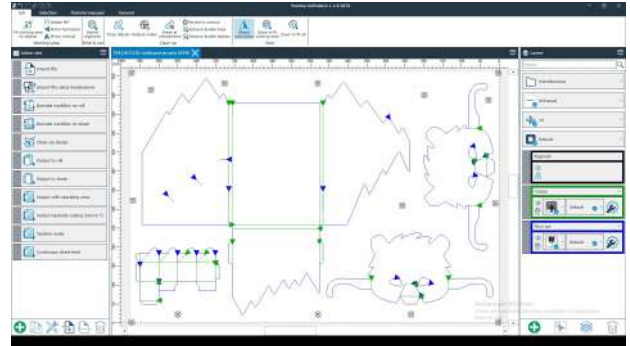

### Библиотека материалов

Главное новшество GoProduce – это модуль Material Manager, который позволяет сохранять оптимальные способы обработки для каждого материала. При этом на этапе дизайна задается тип обработки материала, например, сквозной рез, и GoProduce подбирает инструменты и настройки автоматически. Такая организация работы делает подготовку макета более эффективной и уменьшает вероятность ошибки оператора.



### Резка по штрихкодам Postnet

Некоторые программы RIP включают в себя функцию автоматического запуска заданий по штрихкодам Postnet. Камера Summa F Series может считывать эти штрихкоды и автоматически запускать соответствующие им задания. Это упрощает работу оператора, так как файлы реза открываются автоматически.

После завершения задания со штрихкодом камера ищет следующее задание. Такой алгоритм позволяет запускать несколько типовых заданий без участия оператора.

Видеопрезентация [www.summa.eu/video/barcode](http://www.summa.eu/video/barcode)



Axis Control – это управляющая программа для Summa F Series. Она создана для управления аппаратными настройками плоттера, а также для управления системой фиксации и протяжки материала.

Беспроводной пульт позволяет оператору менять базовые настройки плоттера без использования компьютера.\*

\*Беспроводной пульт продается отдельно

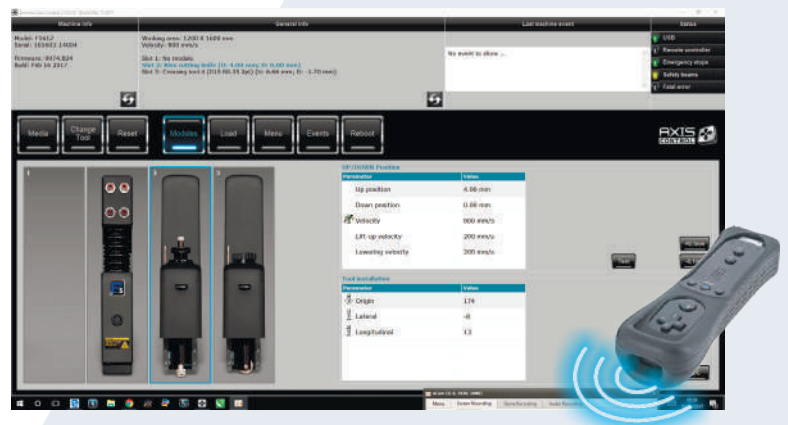

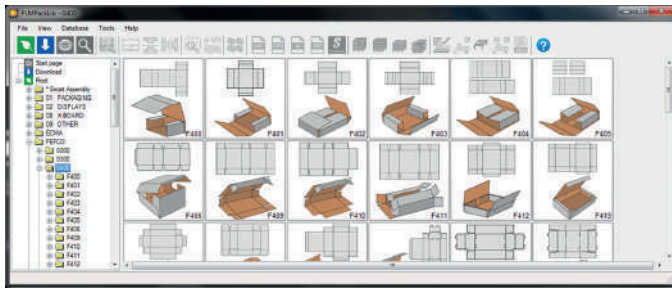

## PLM Packlib

PLM Packlib – это библиотека изменяемых моделей упаковки, включающая в себя модели по стандартам FEFCO и ЕСМА, а также ряд POS материалов из гофрокартона. Габариты упаковки и толщина материала изменяемая, и поэтому вы можете создать нужную вам упаковку несколькими щелчками мыши. PLM Packlib генерирует файл со слоями, готовый к экспорту в GoProduce. Входит в стандартный комплект поставки Summa F Series

## Совместимость

Поддержка большого количества популярных программ RIP, а также возможность экспорта данных разных ф позволяют легко интегрировать Summa F Series почти в любое производство.

### Поддерживаемые программы RIP:

|                      |                      |
|----------------------|----------------------|
| Agfa Asanti          | GMG Production Suite |
| Cadlink RIP          | ONYX RIP             |
| Caldera RIP          | SAi                  |
| ColorGATE RIP        | Wasatch RIP          |
| ErgoSoft PosterPrint |                      |
| ErgoSoft TexPrint    |                      |

### Совместимость с ПО для создания упаковки:

Arden  
Picador

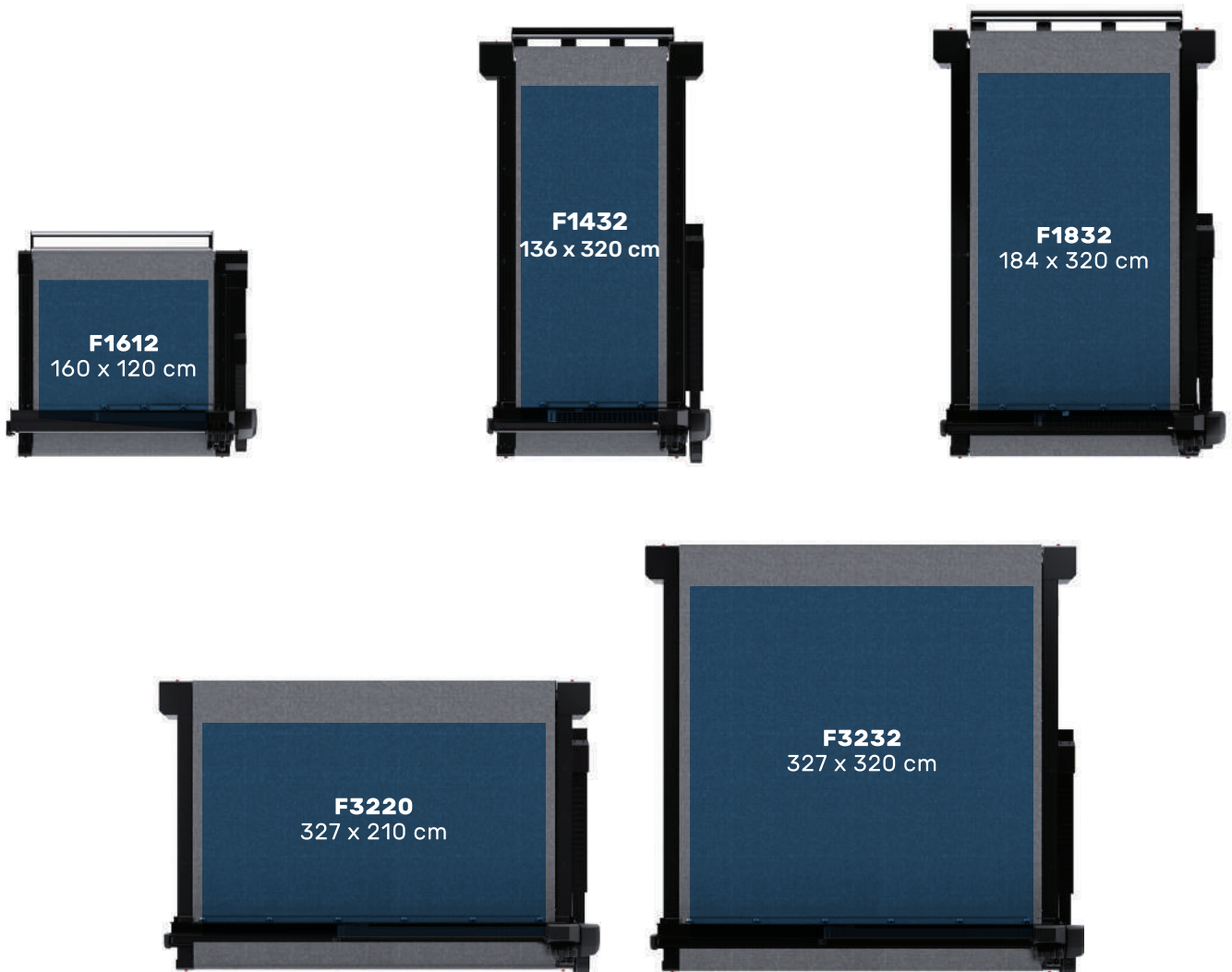

## ТЕХНИЧЕСКИЕ ХАРАКТЕРИСТИКИ

| Модель                             | F1612  | F1432  | F1832  |
|------------------------------------|--|--|--|
| <b>Габариты</b>                    | 236 x 214 x 110 см   | 230 x 422 x 122 см   | 270 x 425 x 122 см   |
| <b>Макс. ширина материала</b>      | До 165 см  | До 142 см  | До 190 см  |
| <b>Рабочая область</b>             | 160 x 120 см   | 136 x 320 см   | 184 x 320 см   |
| <b>Мощность вакуумного прижима</b> | 1.3 кВт (50Гц) /<br>1.75 кВт (60Гц)  | 2.2 кВт (50Гц) /<br>2.55 кВт (60Гц)  | 2 x 2.2 кВт (50Гц) /<br>2 x 2.55 кВт (60Гц)  |
| <b>Количество зон прижима</b>      | Изменяемая зона прижима по ширине материала  | 6 зон (2 в глубину, 3 в ширину)  | 8 зон (2 в глубину, 4 в ширину)  |
| <b>Скорость</b>                    | До 1000 мм/сек   | До 1000 мм/сек   | До 1000 мм/сек   |
| <b>Ускорение</b>                   | До 1 G   | До 1 G   | До 1 G   |
| <b>Требования к электросети</b>    | <b>Стандарт:</b><br>3 x 400V + N, 50Гц,<br>тах 20A<br><b>Или:</b> 3 x 208V + N,<br>60Гц, тах 30A<br><b>Или:</b> 3 x 230V, 50Гц,<br>тах 20A | <b>Стандарт:</b><br>3 x 400V + N, 50Гц,<br>тах 30A<br><b>Или:</b> 3 x 208V + N,<br>60Гц, тах 30A<br><b>Или:</b> 3 x 230V, 50Гц,<br>тах 30A | <b>Стандарт:</b><br>3 x 400V + N, 50Гц,<br>тах 30A<br><b>Или:</b> 3 x 208V + N, 60Гц,<br>тах 30A<br><b>Или:</b> 3 x 230V, 50Гц,<br>тах 30A |

| Модель                             | F3220  | F3232  |
|------------------------------------|--|--|
| <b>Габариты</b>                    | 413 x 315 x 122 см   | 413 x 425 x 122 см   |
| <b>Макс. ширина материала</b>      | До 332 см  | До 332 см  |
| <b>Рабочая область</b>             | 327 x 210 см   | 327 x 320 см   |
| <b>Мощность вакуумного прижима</b> | 2.2 кВт (50Гц) /<br>2.55 кВт (60Гц)  | 2.2 кВт (50Гц) /<br>2.55 кВт (60Гц)  |
| <b>Количество зон прижима</b>      | 7 зон в ширину   | 14 зон<br>(2 в глубину, 7 в ширину)  |
| <b>Скорость</b>                    | До 1000 мм/сек   | До 1000 мм/сек   |
| <b>Ускорение</b>                   | До 1 G   | До 1 G   |
| <b>Требования к электросети</b>    | <b>Стандарт:</b><br>3 x 400V + N, 50Гц,<br>тах 30A<br><b>Или:</b> 3 x 208V + N,<br>60Гц, тах 30A<br><b>Или:</b> 3 x 230V, 50Гц,<br>тах 30A | <b>Стандарт:</b><br>3 x 400V + N, 50Гц,<br>тах 30A<br><b>Или:</b> 3 x 208V + N,<br>60Гц, тах 30A<br><b>Или:</b> 3 x 230V, 50Гц,<br>тах 30A |

Более подробная информация на сайте [www.summa.eu](http://www.summa.eu)



## F Series™

Профессиональные планшетные  
раскроечные комплексы

[www.summa.eu](http://www.summa.eu)  
[www.vink.ru](http://www.vink.ru)



**8 800 550 7 888**  
8 (495) 64 55 777 | 8 (812) 320 23 00